



**Контрольная форма обследования доступности приоритетных объектов и услуг
социальной инфраструктуры для инвалидов и других МГН.**



Наименование объекта: Муниципальное бюджетное общеобразовательное учреждение основная общеобразовательная школа № 14 им. В.Н. Захарова Чекудинского сельского поселения Вехнебуреинского муниципального района Хабаровского края



Адрес: 682090, Россия Хабаровский край, Вехнебуреинский район, с. Чекунда, ул. Дикопольцева.14

Дата обследования: 26 сентября 2022 года

п/п	Элемент доступности	Метод обследования	Параметр доступности	Выявленные отклонения (фотография барьера + результаты измерения + краткое описание результата осмотра).	Возможные решения
Раздел I. Территория, прилегающая к зданию (участок)					
Вход (входы) на территорию					
1.1.	Ближайшие к объекту остановки общественного транспорта не оборудована и недоступна для МГН: линия безопасности отсутствует, бордюр разрушен; схема движения к объекту отсутствует. Наличие на остановке схемы движения к объекту для МГН.	<input type="checkbox"/> Нет Осмотр Измерение <input type="checkbox"/> Нет Осмотр.		фото 1.1. Линия безопасности отсутствует Схема движения к объекту для МГН отсутствует.	- Привести в соответствие - Привести в соответствие
1.2.	Наличие маршрута от пункта прибытия МГН к объекту, который не требует использования пандуса?	<input type="checkbox"/> Нет Осмотр	Если Да, расположение маршрута:	До пункта прибытия к объекту пандус не требуется	
Путь (пути) движения на территории					

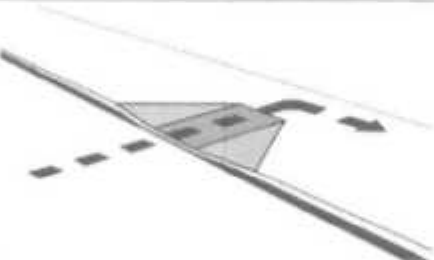
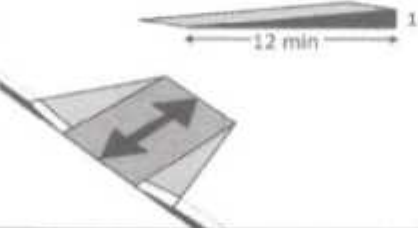
1.3.	Является ли маршрут движения гладким, обозначенным и с нескользящим покрытием?	<input type="checkbox"/> Нет Осмотр	 	Маршрут не обозначен знаками. Маршрут не асфальтирован и пересекает дорогу, на которой нет знаков.	- Привести в соответствие
1.4.	Какова общая протяженность маршрута доступного для МГН от остановки общественного транспорта до объекта?	Измерение 30 метров		30 м	

1.6.	Имеются ли на маршруте движения места отдыха с возможностью вызова и ожидания помощи?	<input type="checkbox"/> Нет		Рядом с остановкой не установлена скамейка и по пути следования тоже нет	- Привести в соответствие
1.7.	Ширина доступного маршрута движения не менее 0.9 м.	<input type="checkbox"/> Да		Ширина доступности объекта соответствует требованиям	
1.8.	Если маршрут пересекает бордюр, есть ли там пандус?	<input type="checkbox"/> Нет Осмотр:		По ходу доступности к объекту бордюра нет и пандус не требуется	
1.9.	Уклон съезда с тротуара не более 1:12, до 1:10 на протяжении не более 10 м			Бордюра нет	Соответствует нормам
Автостоянка и парковка					
1.21	Имеется ли на парковке достаточное количество доступных мест? Если нет, то количество парковочных	<input type="checkbox"/> Да Осмотр.	10% мест (но не менее одного места) в том числе 5% для автотранспорта инвалидов на кресле-коляске до 100 вкл. 5%, но не менее 1	На прилегающей территории по маршруту движения имеется пространства для парковки автомобилей – не оборудовано	- Привести в соответствие - Произвести разметку и по-



	мест согласовано с общественными организациями инвалидов?		от 101 до 200 -5 мест и доп. 3%; от 201 до 1000 - 8 мест и доп. 2%; 1001 место и более - 24 места + не менее 1% на каждые 100 мест свыше		краску линий
1.22	Из всех доступных мест, по крайней мере, есть хоть одно доступное для микроавтобуса?	<input type="checkbox"/> Да	Для каждого 6 парковочных мест, по крайней мере, одно должно быть доступно для микроавтобуса, но не менее одного на стоянку.	Парковочные места не оборудованы	Обозначить парковочные места
1.23	Доступные парковочные места имеют размер 6,0х3,6 м и 1.2 м	<input type="checkbox"/> Нет Измерение:		Парковочные места не обозначены.	Обозначить парковочные места.
1.24	Доступные места для автомашин, салоны которых приспособлены для инвалидов на креслах-колясках имеют: ширина боковых подходов не менее 2,5 м	<input type="checkbox"/> Нет Измерение:		Доступные места не оборудованы.	- Создать доступные места парковки
1.28	Выделяемые места должны обозначаться знаками, принятыми на поверхности покрытия стоянки и продублированы знаком на вертикальной поверхности (стене, столбе, т.п.) расположенным на высоте не менее 1,5 м.	<input type="checkbox"/> Нет Осмотр <input type="checkbox"/> Нет Измерение: 3м		Знаки не установлены перед въездом на территорию объекта.	- Привести в соответствие



1.29	Удаленность мест стоянок для автотранспорта инвалидов не далее 100 м от входов в общественные здания.	<input type="checkbox"/> Да		Удалённость соответствует требованиям 50 м	
------	---	-----------------------------	---	--	--

Раздел 2. Входы в здание.

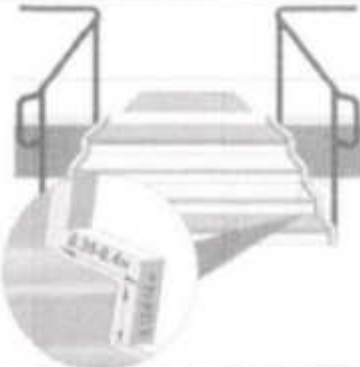

Общие требования к зоне

2.1.	<p>Доступен ли главный вход в здание?</p> <p>Если главный вход недоступен, имеется ли другой доступный вход?</p>	<p><input type="checkbox"/> Да Частично. Осмотр:</p> <p><input type="checkbox"/> Да <input type="checkbox"/> Нет Осмотр:</p>	 	<p>Вход на территорию здания доступен</p> <p>Основной вход в здание не доступен</p>	
------	--	--	---	---	--

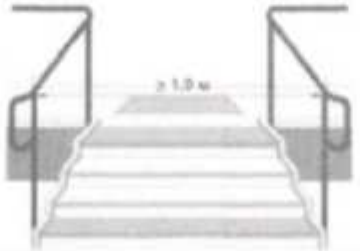

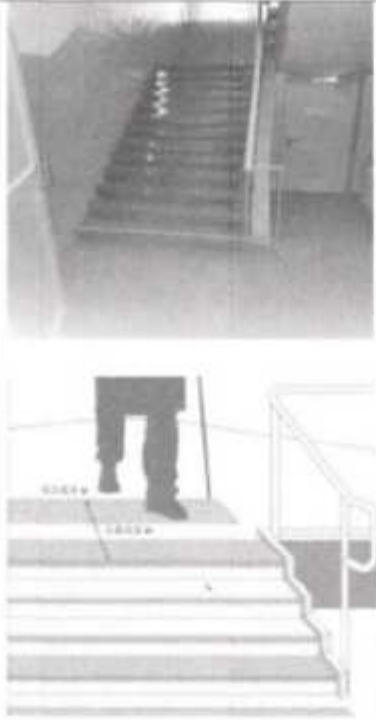

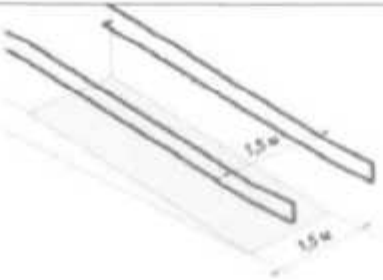
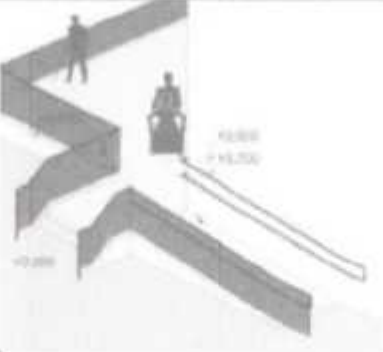
2.2.	<p>Оборудованы ли доступные входы знаками доступности?</p> <p>Имеется ли устройство для вызова персонала?</p> <p>Кнопка вызова не выше 0,8 м от уровня пола</p>	<p><input type="checkbox"/> Да Осмотр:</p> <p><input type="checkbox"/> да Осмотр: Измерение</p>		<p>Оборудовано кнопкой вызова и знаком</p> <p>Кнопка вызова соответствует требованиям</p>	
Лестница наружная					
2.3	<p>Наружные лестницы и пандусы должны иметь поручни с учетом технических требований к опорным стационарным устройствам. При ширине лестниц на основных входах в здание 4,0 м и более следует дополнительно предусматривать разделительные поручни.</p>	<p><input type="checkbox"/> Нет Измерение:</p>		<p>Ширина лестницы на входе составляет 4,30 м. Пандус отсутствует</p>	<p>- Привести в соответствие</p>

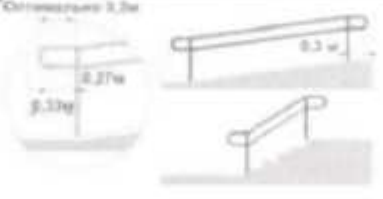

2.4.	Для открытых лестниц – ширина проступей и высота подступенка должна быть от 0,35 до 0,4 м, от 0,12 до 0,15 м.	<input type="checkbox"/> Да Измерение: 0,40 м; 0,14 м.		Соответствует требованиям	
2.5.	Марш открытой лестницы не должен быть менее трех ступеней и не должен превышать 12 ступеней. Недопустимо применение одиночных ступеней, которые должны заменяться пандусами.	<input type="checkbox"/> Нет		Вход в здание имеет 3 ступеньки	Соответствует нормам
2.6.	Расстояние между поручнями открытой лестницы не менее 1,0 м.	<input type="checkbox"/> Нет Измерение:		Поручни не установлены	- Привести в соответствие

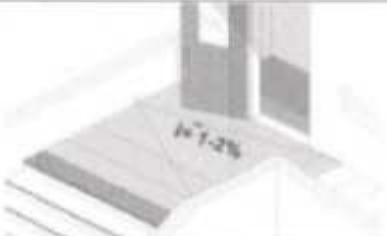

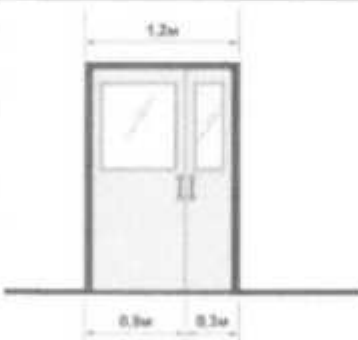
<p>2.7.</p>	<p>Краевые ступени лестничных маршей выделены цветом или фактурой.</p> <p>Перед открытой лестницей предупредительные тактильные полосы за 0,8 – 0,9 м шириной 0,3 – 0,5 м.</p>	<p><input type="checkbox"/> Да Осмотр:</p> <p><input type="checkbox"/> Нет Измерение:</p>		<p>Краевые ступени выделены цветом</p> <p>Перед открытой лестницей предупредительные тактильные полосы отсутствуют</p>	<p>Соответствует требованиям</p> <p>Привести в соответствие</p>
<p>Пандус (наружный)</p>					

2.8	Ширину марша пандуса следует принимать при исключительно одностороннем движении не менее 1,0м, в остальных случаях – по ширине полосы движения. Поручни в этом случае принимать по ширине полосы движения по ширине пандуса.	<input type="checkbox"/> Нет Измерение: 0,97 м		Пандус отсутствует	- Привести в соответствие
2.9	Ограждения с поручнями необходимо устанавливать вдоль обеих сторон всех пандусов и лестниц, а также у всех перепадов высот горизонтальных поверхностей более 0,45 м на высоте 0,9 м (допускается от 0,85 до 0,92 м), у пандусов – дополнительно и на высоте 0,7 м (п. 5.2.15).	<input type="checkbox"/> Нет Измерение:			- Привести в соответствие
2.10	Максимальная высота одного подъема (марша) пандуса не должна превышать 0,8м при уклоне не более 1:20 (5%)	<input type="checkbox"/> Нет Измерение: 0,58 м; 1:40			- Привести в соответствие
2.12	Завершающие горизонтальные части поручня должны быть длиннее марша лестницы или наклонной части пандуса 0,3 м (от 0,27 до 0,33 м) и иметь не травмирующее завершение	<input type="checkbox"/> Нет Измерение:			

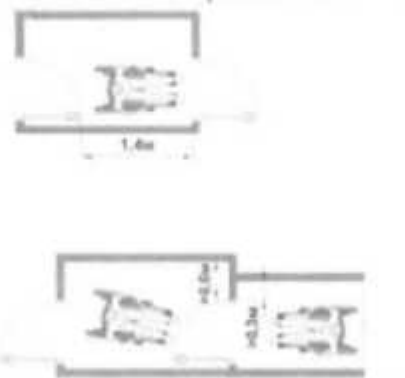

2.13	<p>Поручни рекомендуется применять округлого сечения диаметром от 0,04 до 0,06 м</p> <p>Расстояние в свету между поручнем и стеной должно быть не менее 0,045м для гладких поверхностей и не менее 0,06м для шероховатых поверхностей</p>	<input type="checkbox"/> нет <input type="checkbox"/> Да <input type="checkbox"/> Нет Измерение:		Поручни вдоль стен отсутствуют	
2.14	Колесо - отбойные устройства высотой 0,1 м	<input type="checkbox"/> Нет Измерение:		Отсутствуют	Привести в соответствие
Входная площадка (перед дверью)					
2.15	<p>Входная площадка при входах, доступных МГН, должна иметь:</p> <p>Навес, водоотвод, а в зависимости от местных климатических условий – подогрев поверхности покрытия</p>	<input type="checkbox"/> Нет			- Соответствует требованиям
2.16	Поверхности покрытий входных площадок и тамбуров должны быть: твердыми, не допускать	<input type="checkbox"/> да Измерение:		Поверхность покрытия уклонов не имеет	-Соответствует требованиям

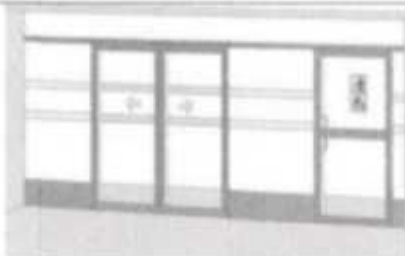

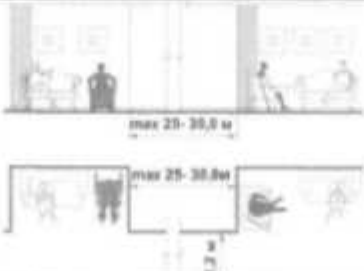

	скольжения при намокании и иметь поперечный уклон в пределах 1 – 2%				
2.17	Размеры входной площадки без пандуса при открывании полотна дверей наружу должны быть не менее 1,4х2,0м или 1,5х1,85м. Размеры входной площадки с пандусом не менее 2,2х2,2 м	<input type="checkbox"/> Да <input type="checkbox"/> Нет Измерение: <input type="checkbox"/> Нет Измерение:		Размер входной площадки 4,3х 2.7 м	Соответствие требованиям
Дверь (входная)					
2.19	Входные двери должны иметь ширину в свету не менее 1,2 м.	<input type="checkbox"/> Да Измерение:		Ширина входной двери 1.7. м.	Соответствие требованиям
2.23	Наружные двери, доступные для МГН, могут иметь пороги. При этом высота каждого элемента порога не должна превышать 0, 014	<input type="checkbox"/> Нет Измерение:			Привести в соответствие
Тамбур входной					

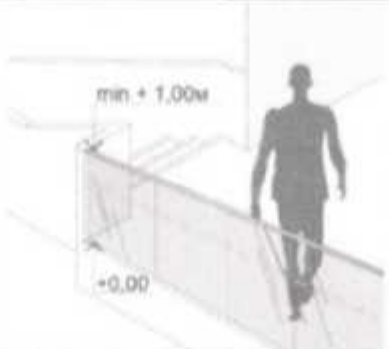

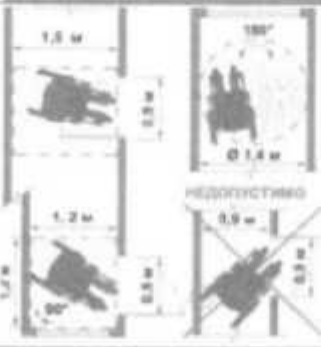

2.26	Глубина тамбуров и тамбур-шлюзов не менее 2,3 при ширине не менее 1,5м.	<input type="checkbox"/> Нет Измерение: Глубина 2,3 на 2,1 м		Глубина тамбура 2,3 на 2,1 м	Соответствует требованиям
2.27	Минимальное свободное пространство между дверями тамбура не менее 1,4 м плюс ширина двери, открываемая внутрь. Свободное пространство у двери со стороны защелки «от себя» не менее 0,3м, «к себе» не менее 0,6 м.	<input type="checkbox"/> Да <input type="checkbox"/> Да		Ширина между дверями 1.5 м без учёта ширины двери, открываемой внутрь.	- Соответствует требованиям
2.28	Грязезащитное покрытие должно быть на уровне нулевой отметки пола. Если это невозможно – грязезащитное покрытие должно быть закреплено на поверхности пола.	<input type="checkbox"/> Нет Осмотр: <input type="checkbox"/> Да		Грязезащитное покрытие отсутствует	- Привести в соответствие

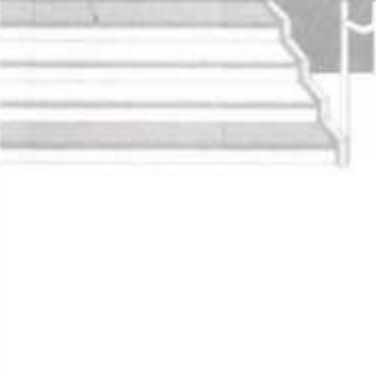

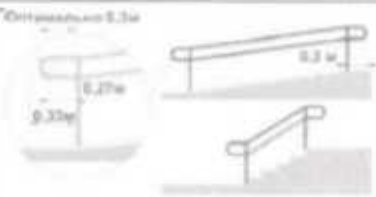
Раздел 3. Пути движения внутри здания (в т.ч. пути эвакуации).					
ОБЩИЕ требования к зоне.					
3.1	<p>Имеется ли хотя бы один доступный маршрут во все места общего пользования и обслуживания?</p> <p>После входа в здание имеется доступная для МГН, в том числе инвалидов колясочником информация о схеме движения инвалидов по зданию с указанием доступных мест общего пользования и обслуживания МГН.</p>	<input type="checkbox"/> Нет Осмотр: <input type="checkbox"/> Нет Осмотр:		Отсутствует Отсутствует	- Привести в соответствие
3.2	Доступный маршрут имеет ровную поверхность, обозначен знаками и имеет нескользящее покрытие.	<input type="checkbox"/> да Осмотр:		Отсутствует	- Привести в соответствие
3.3	Зона отдыха и ожидания для инвалида на кресле-коляске или пользующегося костылями (тростью), а также его сопровождающего через 25 – 30 м, и не менее одной на каждом доступном этаже.	<input type="checkbox"/> нет		нет	-Привести в соответствие

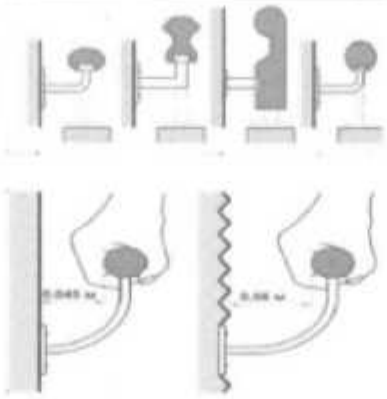
3.4	<p>Конструктивные элементы и устройства внутри зданий, а также декоративные элементы, размещаемые в габаритах путей движения на стенах и других вертикальных поверхностях, имеют закругленные края и не выступают более чем на 0,1 м на высоте от 0,7 до 2,1 м от уровня пола. Если элементы выступают за плоскость стен более чем на 0,1 м, то пространство под ними должно быть выделено бортиком высотой не менее 0,05 м. Указатели на отдельно стоящей не более чем на 0,3 м.</p>	<input type="checkbox"/> Да <input type="checkbox"/> Нет Измерение:		нет	- Привести в соответствие
3.5	<p>Под маршем открытой лестницы и другими нависающими элементами следует устанавливать ограждения, имеющие размер в свету по высоте менее 1,9 м.</p>	<input type="checkbox"/> Нет Измерение:		Не установлены	Привести в соответствие

3.7	В местах перепада уровней пола в помещении для защиты от падения следует предусматривать ограждения высотой в пределах 1 – 1,2 м	<input type="checkbox"/> Нет Измерение:		Не требуется	
Коридор (вестибюль, зона ожидания, галерея, балкон).					
3.8	Ширина при движении кресла-коляски: в одном направлении - не менее 1,5м; при встречном движении – не менее 1,8 м.	<input type="checkbox"/> Нет Измерение: 1,7 м <input type="checkbox"/> Нет Измерение:	 		Соответствует требованиям
3.9	При движении по коридору инвалиду на кресле-коляске следует обеспечить минимальное пространство для поворота на 90° - равное - 1,2 x 1,2 м разворота на 180° - равное - диаметр 1,4 м .	<input type="checkbox"/> Нет Измерение: Диаметр 1,7 м			Соответствует требованиям

3.10	Высота коридоров не менее 2,1 м.	<input type="checkbox"/> Да		высота 3.5. м.	- Соответствует требованиям
3.11	Ширина прохода в помещении с оборудованием и мебелью не менее 1,2 м	<input type="checkbox"/> Нет Измерение: 0,8 м		Ширина проходов в помещения различна: от 0,8 м.	- Привести в соответствие
Лестница (внутри здания).					
3.12	Предупреждающие указатели, контрастно окрашенная поверхность на участках пола перед дверными проемами и входами на лестницы, перед поворотом путей движения на расстоянии 0,6 м. Зоны «возможной опасности» с учетом проекции движения дверного полотна должны быть обозначены.	<input type="checkbox"/> Да Измерение:			- Соответствует требованиям
3.13	Завершающие горизонтальные части поручня должны быть длиннее марша лестницы или наклонной части пандуса 0,3 м (от 0,27 до 0,33 м) и иметь не травмирующее завершение	<input type="checkbox"/> Нет Измерение:			- Соответствует требованиям

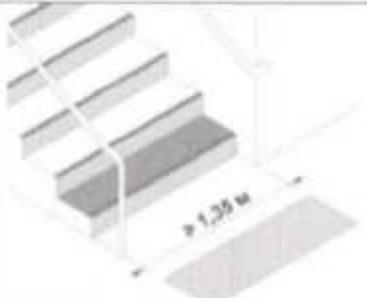
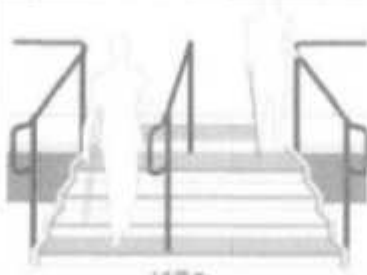
3.14	<p>Поручни рекомендуется применять округлого сечения диаметром от 0,04 до 0,06 м</p> <p>Расстояние в свету между поручнем и стеной должно быть не менее 0,045м для гладких поверхностей и не менее 0,06м для шероховатых поверхностей</p>	<input type="checkbox"/> Да Измерение: 0,08 м <input type="checkbox"/> Да Измерение: 0,050 м			- Соответствует требованиям
3.15	Ребро ступени должно иметь закругление радиусом не более 0,05 м	<input type="checkbox"/> Да	<p>НЕДОПУСТИМО</p>  		- Соответствует требованиям
3.16	Бортики на боковых краях ступеней высотой не менее 0,02 м.	<input type="checkbox"/> Нет Измерение:			-Соответствует требованиям

3.17	При отсутствии лифтов ширина марша лестницы должна быть не менее 1,35 м.	<input type="checkbox"/> Нет Измерение: 1,3 м		Ширина лестницы 1,3 м	- Техническое решение невозможно
3.18	Дополнительные поручни следует предусматривать при ширине марша лестницы 4,0 м и более.	<input type="checkbox"/> Да <input type="checkbox"/> Нет Измерение:			Не требуется
3.19	Поручень перил с внутренней стороны лестницы должен быть непрерывным по всей ее высоте.	<input type="checkbox"/> Нет Осмотр:			- Соответствует требованиям

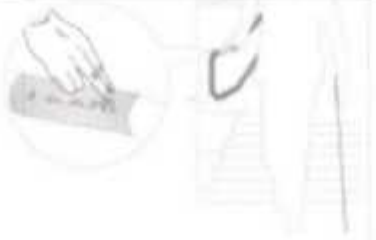

3.20	На верхней или боковой, внешней по отношению к маршу, поверхности поручней перил должны предусматриваться рельефные обозначения этажей, а также предупредительные полосы об окончании перил.	<input type="checkbox"/> Нет		На верхней или боковой, внешней по отношению к маршу, поверхности поручней перил рельефные обозначения этажей, а также предупредительные полосы об окончании перил отсутствуют.	- Привести в соответствие
------	--	------------------------------	---	---	---------------------------

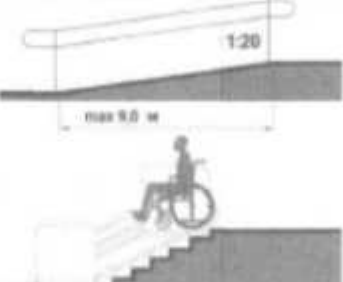
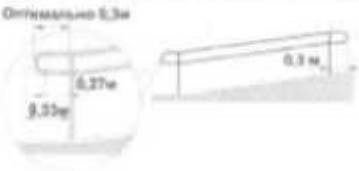
Пандус (внутри здания).

3.21	При перепаде высот пола в здании или сооружении следует предусматривать лестницы, пандусы или подъемные устройства, доступные для МГН	<input type="checkbox"/> Нет Осмотр:		Пандуса нет	Техническое решение невозможно
3.22	Завершающие горизонтальные части поручня должны быть длиннее марша пандуса на 0,3 м (допускается от 0,27 – 0,33м) и иметь не травмирующее завершение.	<input type="checkbox"/> Нет Измерение:			

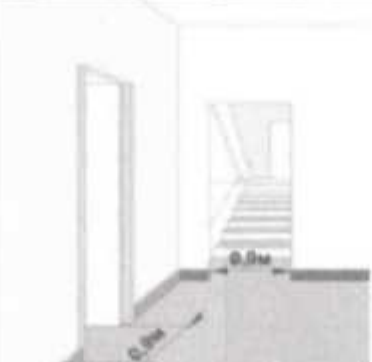
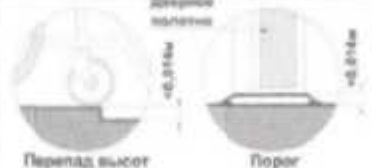

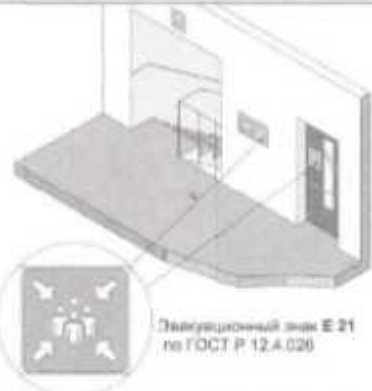
Дверь.

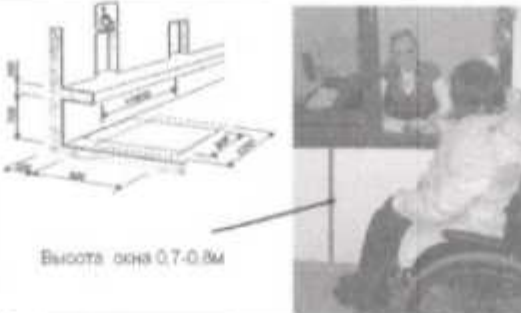
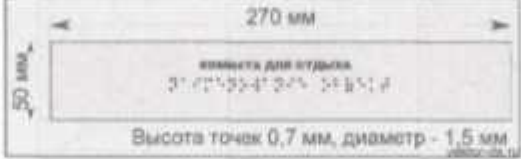

3.39	Ширина дверных проемов в стене, а также выходов из помещений и из коридоров на лестничную клетку должна быть не менее 0,9 м.	<input type="checkbox"/> Нет Измерение: 0,8 м		Ширина двери в коридор 0.8 м	Привести в соответствие
3.40	Высота порогов или перепад высот не должен превышать 0,014 м.	<input type="checkbox"/> Да Измерение: -0 014 м			-Соответствует требованиям
Пути эвакуации (в т.ч. зоны безопасности).					

3.42	Каждая зона безопасности оснащена селекторной связью или другим устройством визуальной или текстовой связи с диспетчерской или с помещением пожарного поста (поста охраны)	<input type="checkbox"/> Да Осмотр:		Здание оснащено звуковым оповещением.	- Соответствует требованиям
3.43	Двери, стены помещений зон безопасности, а также пути движения к зонам безопасности должны быть обозначены эвакуационным знаком Е 21 по ГОСТ Р 12.4.026	<input type="checkbox"/> Да Осмотр:		Эвакуационные знаки соответствуют ГОСТ.	- Соответствует требованиям
3.44	На планах эвакуации должны быть обозначены места расположения зон безопасности.	<input type="checkbox"/> Нет Осмотр: не обозначены		На планах эвакуации обозначение места расположения зон безопасности отсутствует.	- Привести в соответствие
4. Зона целевого назначения объекта (оказания услуг).					

4.1.	Места целевого назначения могут быть универсальными либо специально выделенными для инвалидов и МГН	<input type="checkbox"/> Нет Осмотр:	 <p>Высота окна 0,7-0,8м</p>	При входе в помещение учреждения пороги соответствуют требованиям и доступно за посещения каждой комнаты	
4.2	Информирующие обозначения помещений: - рядом с дверью, со стороны дверной ручки; - на высоте от 1,4 до 1,75 м; - дублирование рельефными знаками	<input type="checkbox"/> Нет Измерение:	 <p>270 мм</p> <p>50 мм</p> <p>комната для отдыха 31.07.2009-01.07.2010</p> <p>Высота точек 0,7 мм, диаметр - 1,5 мм</p>	Отсутствуют	- Привести в соответствие
4.3.	Помещения для инвалидов на креслах-колясках, размещают на уровне входа, ближайшего к поверхности земли. При ином размещении помещений по высоте здания - кроме лестниц предусматривают приспособления для перемещения МГН.	<input type="checkbox"/> Да			
4.4	Наличие не менее 5% мест для инвалидов и МГН от общей вместимости учреждения или расчетного количества посетителей (в том числе и при выделении зон специализированного обслуживания МГН)	<input type="checkbox"/> Нет Измерение:			- Привести в соответствие
4.5	При наличии нескольких идентичных мест (приборов, устройств и т.п.) для обслуживания посетителей 5% их	<input type="checkbox"/> Нет Измерение:			- Привести в соответствие

	общего числа (но не менее одного) должны быть доступны инвалидам				
4.6	Перепад освещенности между соседними помещениями и зонами не должен быть более 1:4	<input type="checkbox"/> Да <input type="checkbox"/> Нет Измерение:			Освещение соответствует САН и ПИН
4.7	Выключатели и розетки - на высоте 0,8 м от уровня пола	<input type="checkbox"/> Нет Измерение: 1,15 – 1,53м		Выключатели и розетки расположены на высоте 1,15м от уровня пола, розетки – 1,53м.	- Привести в соответствие
4.8	Места обслуживания и постоянного нахождения инвалидов расположены на минимальных расстояниях от эвакуационных выходов из помещений, с этажей и из зданий наружу: - не более 15 м от дверей помещения, выходящего в тупиковый коридор, до эвакуационного выхода с этажа.	<input type="checkbox"/> Да			- Соответствует требованиям
5. Санитарно-гигиенические помещения.					
Туалетные комнаты и кабины.					
5.1.	Специально оборудованные для МГН места во всех зданиях, где имеются санитарно-бытовые помещения для посетителей.	<input type="checkbox"/> Нет Осмотр:			- Техническое решение невозможно

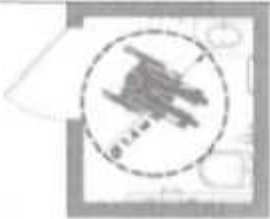
				 <p>санитарно-бытовые помещения имеются, но не соответствуют требованиям</p>	
5.2	В общем количестве кабин уборных общественных и производственных зданий доля доступных для МГН кабин должна составлять 7%, но не менее.	<input type="checkbox"/> Нет Осмотр:		Не соответствует требованиям	Техническое решение невозможно
5.3	В кабине рядом с унитазом следует предусматривать пространство не менее 0,75 м для размещения кресла-коляски, а также крючки для одежды, костылей и других принадлежностей.	<input type="checkbox"/> Нет Измерение: 0,33м		В туалетных комнатах обучающихся и в туалетной комнате для сотрудников не соответствует.	- Техническое решение невозможно

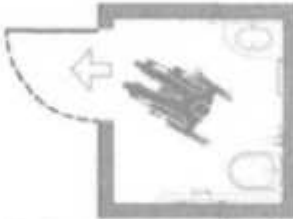
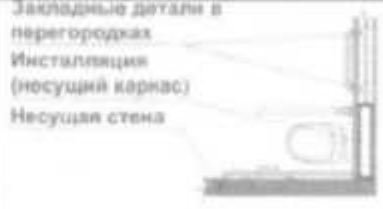
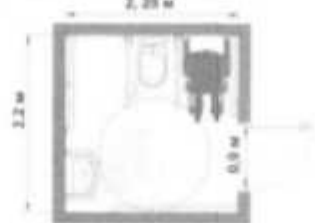

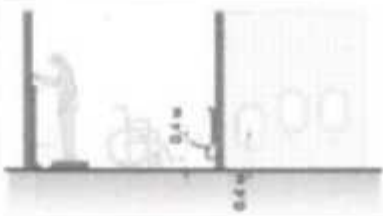
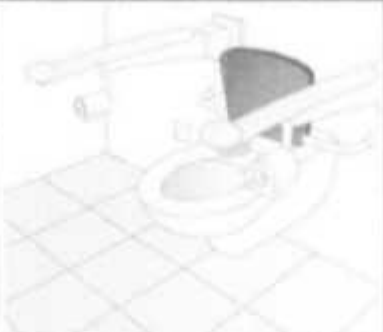
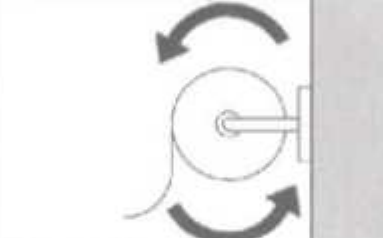
5.4	В кабине должно быть свободное пространство диаметром 1,4 м для разворота кресла-коляски.	<input type="checkbox"/> Нет Измерение: 0,90м			- Техническое решение невозможно
5.5	Двери должны открываться наружу.	<input type="checkbox"/> Да Осмотр:		Двери открываются наружу помещения.	- Соответствует требованиям
5.6	В универсальной кабине и других санитарно-бытовых помещениях, предназначенных для пользования всеми категориями граждан, в том числе инвалидов, установлены откидные опорные поручни, штанги, поворотные или откидные сидения.	<input type="checkbox"/> Нет Осмотр:		Не соответствует требованиям	- Привести в соответствие
5.7	Размеры универсальной кабины в плане не менее: ширина – 2,2 м, глубина – 2,25 м.	<input type="checkbox"/> Нет Измерение: 0,83м; 0,90м		Туалетные комнаты в группах 2.0.*2.5 м, разделены на кабинки перегородками. Не соответствуют требованиям.	Техническое решение невозможно

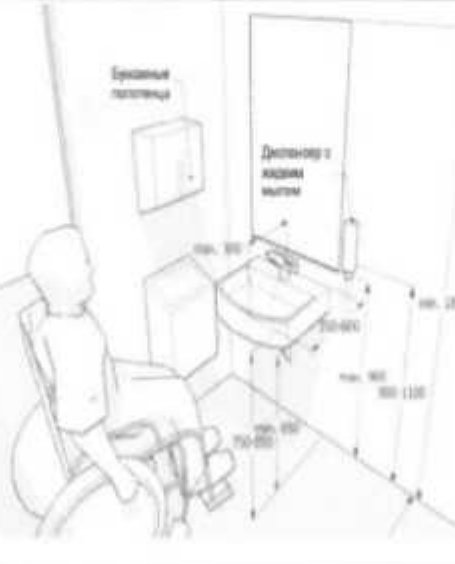

5.8	Один из писсуаров следует располагать на высоте от пола не более 0,4 м или применять писсуар вертикальной формы.	<input type="checkbox"/> Нет Измерение:			Писсуары отсутствуют.	- Привести в соответствие
5.9	Следует применять унитазы, имеющие опору для спины	<input type="checkbox"/> Нет Осмотр:			Унитазы, имеющие опору для спины отсутствуют	- Привести в соответствие
5.10	Диспенсер для туалетной бумаги может использоваться МГН без посторонней помощи	<input type="checkbox"/> Да Осмотр:			Диспансер для туалетной бумаги закреплён.	- Соответствует требованиям

5.11	У дверей санитарно-бытовых помещений или доступных кабин (уборная, душевая, ванная и т.п.) имеются специальные знаки (в том числе рельефные) на высоте 1,35 м.	<input type="checkbox"/> Нет Измерение:		Специальные знаки (в том числе рельефные) отсутствуют	- Привести в соответствие
5.12	Доступные для МГН санитарно-бытовые кабины должны быть оборудованы системой тревожной сигнализации, обеспечивающей связь с помещением постоянного дежурного персонала (поста охраны или администрации объекта).	<input type="checkbox"/> Нет Осмотр:		Санитарно-бытовая комната не оборудована системой тревожной сигнализации.	- Привести в соответствие

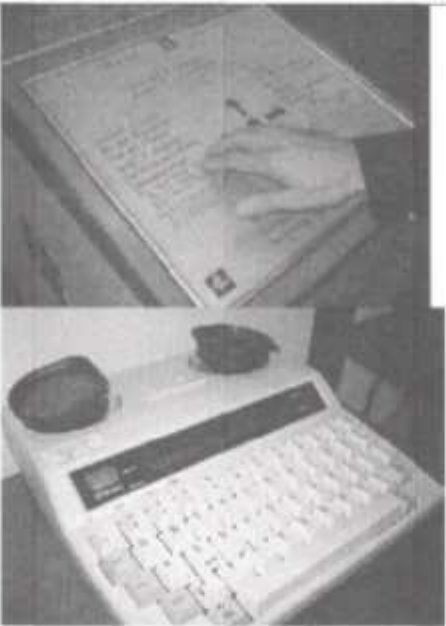
5.13	<p>В доступных кабинах водопроводные краны с рычажной рукояткой и термостатом, а при возможности – с автоматическими и сенсорными кранами бесконтактного типа. Применение кранов с раздельным управлением горячей и холодной водой не допускается.</p>	<p><input type="checkbox"/> Нет Осмотр:</p>	<p>НЕДОПУСТИМО</p> 	<p>Установлены краны с управлением холодной водой.</p>	<p>- Привести в соответствие</p>
------	--	---	--	--	----------------------------------

5.14	<p>Унитазы имеют с автоматический слив воды или слив с ручным кнопочным управлением, которое следует располагать на боковой стене кабины, со стороны которой осуществляется пересадка с кресла-коляски на унитаз.</p>	<p><input type="checkbox"/> Нет Осмотр:</p>		<p>Слив с ручным кнопочным управлением установлен сверху на крышке сливного бачка.</p>	<p>- Привести в соответствие</p>
5.15	<p>Следует применять раковины для мытья рук, доступные для свободного пользования МГН, включая инвалидов колясочников.</p> <p>Размещение зеркала над раковиной должно быть удобным для инвалидов – колясочников.</p>	<p><input type="checkbox"/> Да Измерение</p> <p><input type="checkbox"/> Нет Измерение</p>		<p>Зеркало отсутствует</p>	<p>Привести в соответствие</p>
6. Система информации на объекте.					
6.1	<p>Наличие на объекте оборудования, позволяющего получать справочную информацию</p>	<p><input type="checkbox"/> Нет Осмотр:</p>		<p>Оборудование, позволяющего получать справочную информацию об условиях обслуживания инва-</p>	<p>- Привести в соответствие</p>

	<p>мацию об условиях обслуживания инвалидам по слуху, зрению</p>			<p>лидам по слуху, зрению отсутствует</p>	
<p>6.2</p>	<p>Наличие кнопки вызова помощи в зоне ожидания помощи для МГН, доступной для инвалидов.</p>	<p><input type="checkbox"/> Нет Осмотр:</p>		<p>Кнопки вызова помощи в зоне ожидания помощи для МГН, доступной для инвалидов отсутствует.</p>	<p>- Привести в соответствие</p>

6.3	<p>Оборудование индукционной петлей мест обслуживания инвалидов по слуху.</p> <p>Наличие пиктограммы, подтверждающей доступность мест обслуживания инвалидам со слуховым аппаратом.</p>	<input type="checkbox"/> Нет Осмотр:		Отсутствует	- Привести в соответствие
6.4	<p>Системы средств информации и сигнализации об опасности должны быть комплексными для всех категорий инвалидов (визуальными, звуковыми и тактильными)</p>	<input type="checkbox"/> Нет Осмотр:		Здание оснащено только звуковым оповещением.	- Привести в соответствие
6.5	<p>Знаки и символы должны быть идентичными, соответствовать знакам в нормативных документах по стандартизации</p>	<input type="checkbox"/> Нет Осмотр:		Знаки и символы отсутствуют.	- Привести в соответствие
6.6	Система средств информа-	<input type="checkbox"/> Нет			- Привести в со-

	<p>ции обеспечивает:</p> <ul style="list-style-type: none"> - непрерывность информации, - своевременное ориентирование и опознавание объектов и мест посещения; - возможность получения информации об ассортименте предоставляемых услуг, размещении и назначении функциональных элементов, расположении путей эвакуации, предупреждать об опасности в экстремальных ситуациях и т.п. 	<p>Осмотр:</p>			<p>ответствие</p>
6.7	<p>Визуальная информация располагается на контрастном фоне с размерами знаков, соответствующими расстоянию рассмотрения, и должна быть увязана с художественным решением интерьера.</p> <p>Использование компенсирующих мероприятий при невозможности применить визуальную информацию (из-за особых художественных решений интерьеров: в залах музеев, выставок и т.п.)</p>	<p><input type="checkbox"/> Нет Осмотр:</p>			<p>- Привести в соответствие</p>

6.8	Система оповещения о пожаре - световая, синхронно со звуковой сигнализацией	<input type="checkbox"/> Нет Осмотр:		Здание оснащено только звуковым оповещением.	- Привести в соответствие
-----	---	---	---	--	---------------------------

7. Доступность услуг.

7.1.	Наличие стандарта качества или декларации качества обслуживания МГН на объекте.	<input type="checkbox"/> Нет Осмотр:		Отсутствует	- Привести в соответствие
7.2.	Наличие технологии обслуживания МГН на объекте, согласованной с общественными организациями инвалидов.	<input type="checkbox"/> Нет Осмотр:		Отсутствует	- Привести в соответствие
7.3.	Наличие программы подготовки персонала объекта для обслуживания МГН, согласованной с общественными организациями инвалидов.	<input type="checkbox"/> Нет Осмотр:		Отсутствует	- Привести в соответствие

7.4.	Наличие системы подготовки персонала объекта для понимания потребностей в помощи, оказания помощи инвалидам при обслуживании, с участием в подготовке персонала общественных организаций инвалидов и ведомостей сдачи тестов персоналом по результатам учебы.	<input type="checkbox"/> Нет Осмотр:		Отсутствует	- Привести в соответствие
7.5.	Наличие план работы предприятия на текущий календарный год по формированию доступной среды, согласованного с общественными организациями инвалидов с учетом их первоочередных потребностей.	<input type="checkbox"/> Нет Осмотр:		Отсутствует	- Привести в соответствие
7.6.	Наличие перспективного плана работы предприятия минимум на три календарных года по формированию доступной среды, согласованного с общественными организациями инвалидов.	<input type="checkbox"/> Нет Осмотр:		Отсутствует	- Привести в соответствие

7.7.	Наличие внешнего мониторинга качества доступности и качества услуг объекта для МГН, проводимого при участии общественных организаций инвалидов.	<input type="checkbox"/> Нет Осмотр:		Отсутствует	- Привести в соответствие
7.8.	Наличие в доступной форме для МГН информации об доступных услугах объекта, порядке оказания помощи и обслуживания, схемы движения по прилегающей территории и объекту МГН.	<input type="checkbox"/> Нет Осмотр:		Отсутствует	- Привести в соответствие

Председатель комиссии, паспортизируемого объекта:
и. о. директора МБОУ ООШ № 14
паспортизируемого объекта М.Ю. Кирченко

(подпись)

Члены комиссии:

Руководитель Управления образования
администрации Верхнебуреинского
муниципального района

О.П. Митяшова

(подпись)

Директор КГКУ "Центр социальной
поддержки населения
по Верхнебуреинскому району"

Т.В. Лиханова

(подпись)

Директор КГБУ "Чегдомынский комплексный центр
социального обслуживания населения" по
Верхнебуреинскому району

М.В. Вострикова

(подпись)

Руководитель отделения Хабаровской краевой
организации общероссийской общественной
организации «Всероссийское общество инвалидов»
Верхнебуреинского района Хабаровского края

Н.И. Литвинова

(подпись)